

PRZEDMIAR – wymiana okien

Lp.	Podst	Opis i wyliczenia	j.m.	Poszcz	Razem
1	KNR 0-19 0928-08	Demontaż i montaż okien rozwieranych i uchylno-rozwieranych dwudzielnych z PCV z profilu pięciokomorowego o przenikliwości pakietu szybowego 1,1 i o pow. do 1.5 m2 wraz ze wszelkimi robotami pomocniczymi 0,87x0,56x1+0,8x0,55x2+1,12x0,57x1+0,57x2,0x2+2,33x0,5x35+0,5x0,5x2+1,17x0,62x5=49,188	m ²		
			m ²	49.19	
				RAZEM	49.19
2	KNR 0-19 0928-09	Demontaż i montaż okien rozwieranych i uchylno-rozwieranych dwudzielnych z PCV z profilu pięciokomorowego o przenikliwości pakietu szybowego 1,1 i pow. do 2.0 m2 wraz ze wszelkimi robotami pomocniczymi 2,0x0,87x9=15,66	m ²		
			m ²	15.66	
				RAZEM	15.66
3	KNR 0-19 0928-10	Demontaż i montaż okien rozwieranych i uchylno-rozwieranych dwudzielnych z PCV z profilu pięciokomorowego o przenikliwości pakietu szybowego 1,1 i pow. do 2,5 m2 wraz ze wszelkimi robotami pomocniczymi 2,05x1,15x46=108,445	m ²		
			m ²	108.45	
				RAZEM	108.45
4	KNR 0-19 0928-11	Demontaż i montaż okien rozwieranych i uchylno-rozwieranych dwudzielnych z PCV z profilu pięciokomorowego i przenikliwości pakietu szybowego 1,1 o pow. ponad 2.5 m2 wraz ze wszelkimi robotami pomocniczymi 5,05x2,2x8+2,05x2,0x21+2,35x2,0x1=179,68	m ²		
			m ²	179.68	
				RAZEM	179.68
5	KNR 4-01 0354-12	Wykucie z muru podokienników betonowych z lastryko	m		
			m	40.80	
				RAZEM	40.80
6	KNR 2-02 0129-02	Obsadzenie prefabrykowanych podokienników, długości ponad 1 m	szt		
			szt	8.00	
				RAZEM	8.00
7	KNR-W 2-02 1218-01	Wsporniki ze stali teowej proste pod parapety	szt.		
			szt.	16.00	
				RAZEM	16.00
8	KNR 4-01 0304-02	Uzupełnienie ścian lub zamurowanie otworów w ścianach na zaprawie cementowo-wapiennej bloczkami z betonu komórkowego (5,05x0,35x0,25)x8=3,535	m ³		
			m ³	3.54	
				RAZEM	3.54
9	KNR-W 4-01 0711-02	Uzupełnienie tynków wewnętrznych kat.III z zaprawy cem.-wap. na ścianach i słupach prostokątnych na podłożu z cegły, pustaków ceramicznych, gazo- i pianobetonów o pow. do 2 m2 w 1 miejscu	m ²		
			m ²	14.14	
				RAZEM	14.14
10	KNR 4-01 0726-02	Uzupełnienie tynków zewnętrznych zwykłych kat. III o podłożach z cegły, pustaków, gazo-i pianobetonów (do 2 m2 w 1 miejscu)	m ²		
			m ²	14.14	
				RAZEM	14.14

Wymiana okien
W Zespole Szkół Centrum Kształcenia Rolniczego im. Józefa Piłsudskiego w Okszowie

Okna 0,87 x 0,56 – 1 szt

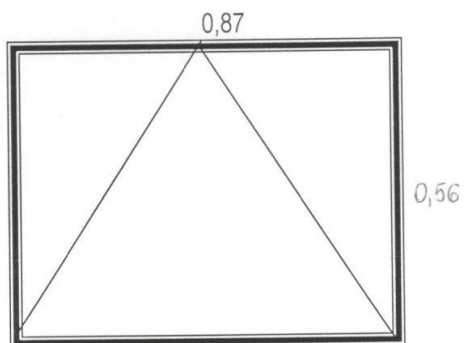

Okna 0,80 x 0,55 – 2 szt

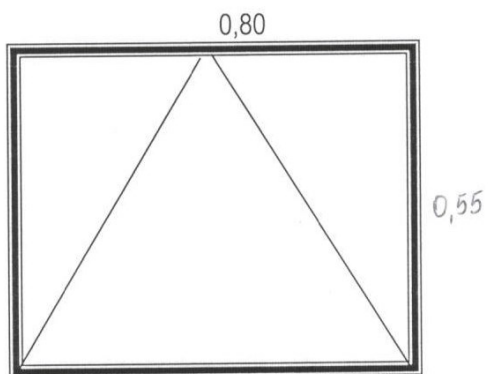

Okna 1,12 x 0,57 – 1 szt

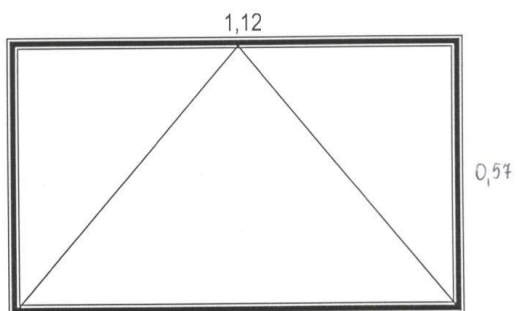

Okna 0,57 x 2,0 – 2 szt

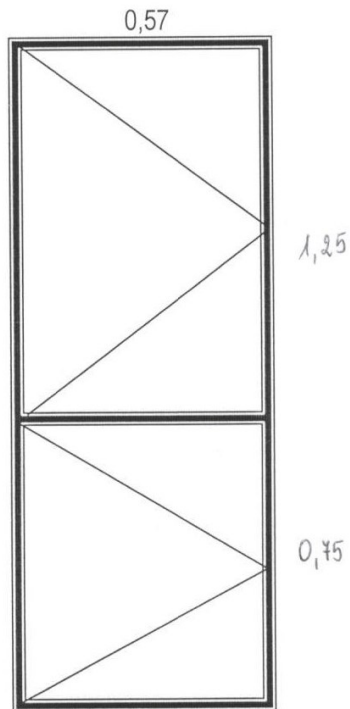

Okna 2,33 x 0,5 – 35 szt

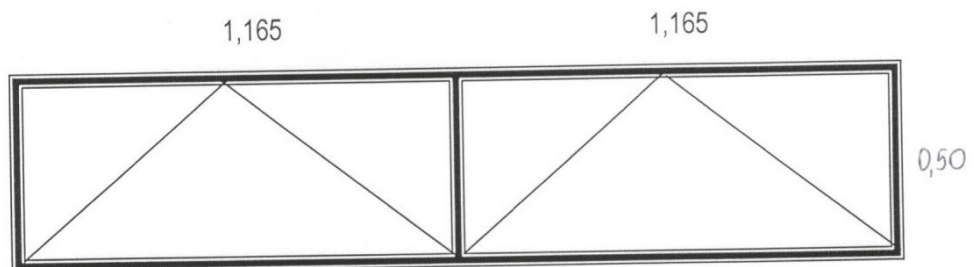

Okna 0,5 x 0,5 – 2 szt

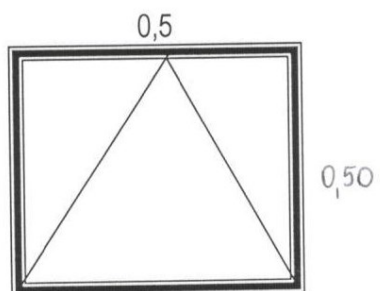

Okna 2,0 x 0,87 – 9 szt

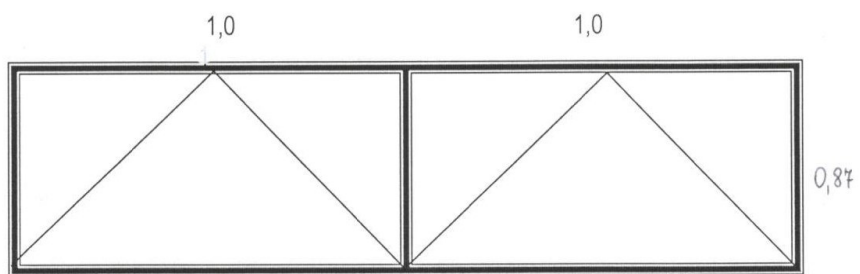

Okna 2,05 x 1,15 – 46 szt

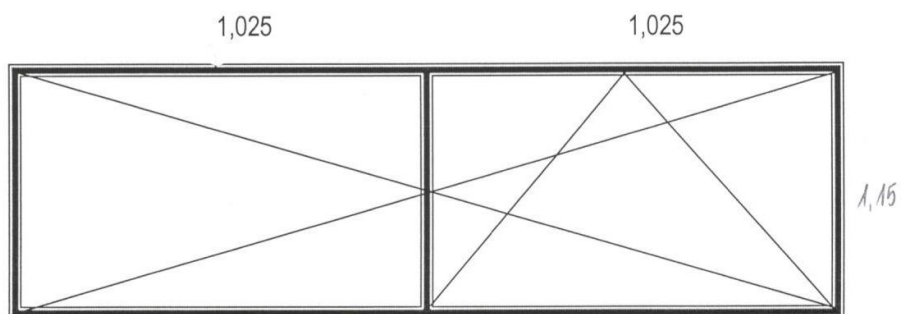

Okna 2,35 x 2,0 – 1 szt

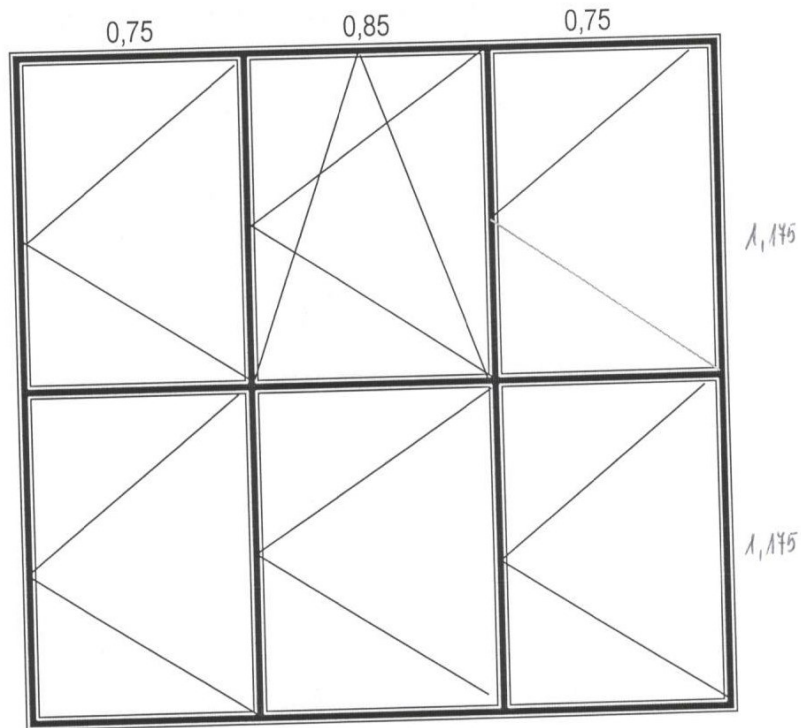

Okna 2,05 x 2,0 – 21 szt

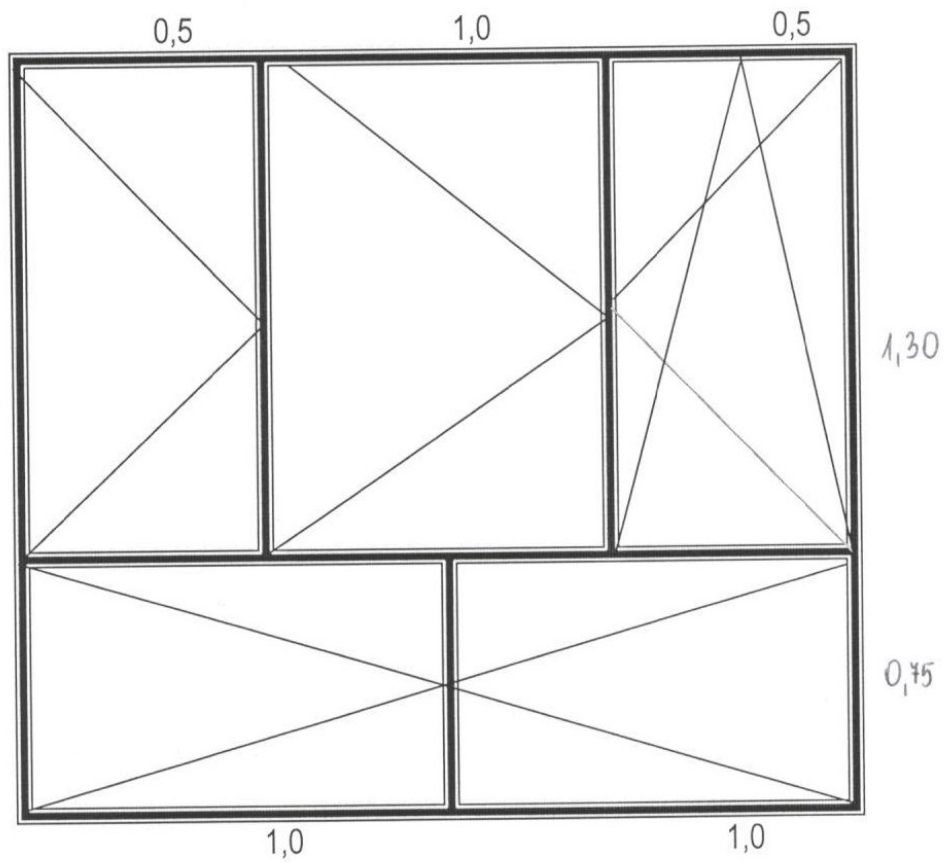

Okna 2,2 x 5,05 – 8 szt

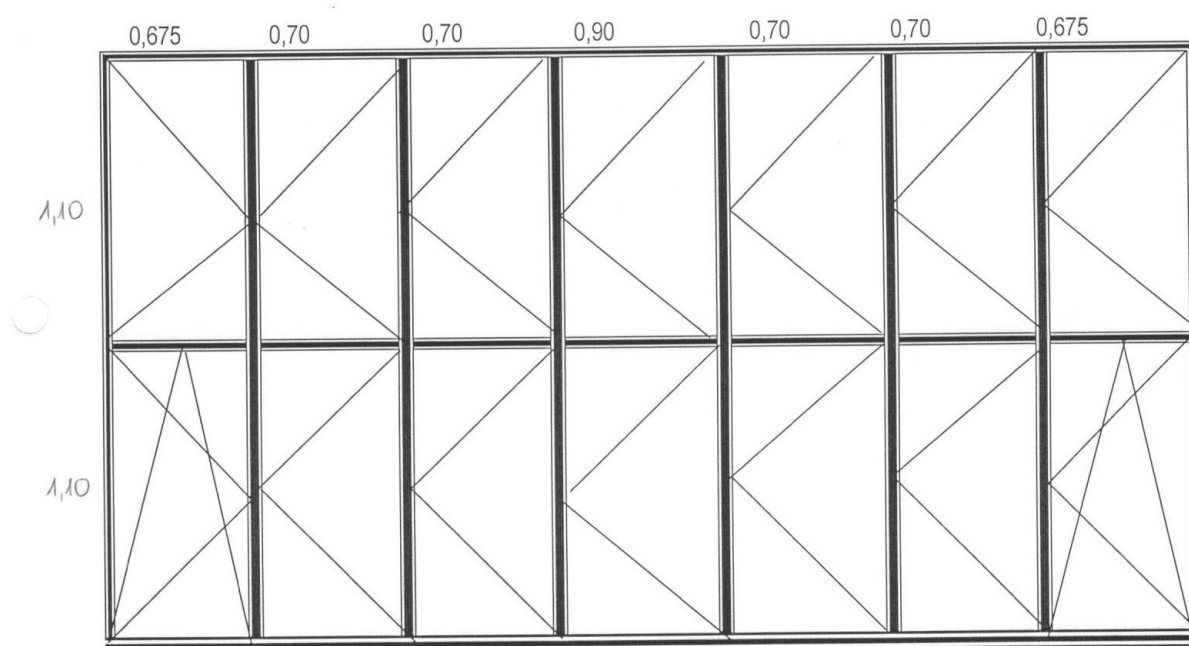

Okna 1,17 x 0,62 – 5 szt

